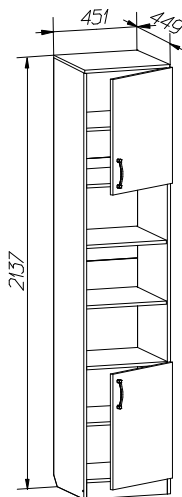

**Подростковая серия "Вояж"****Инструкция по сборке**

Для удобства транспортировки и сохранности внешнего вида изделия изготовлены в разобранном виде  
**Прежде чем приступить к сборке изделия, внимательно ознакомьтесь с данной инструкцией.**

Скомплектуйте фурнитуру и детали согласно спецификации. При ударах по деталям необходимо применять брусок, обернутый тканью. Изделие необходимо собирать на ровном месте, покрытом тканью или бумагой.

Инструмент для сборки: молоток маленький, отвертка с крестообразным шлицем, отвертка с прямым шлицем.

**Шкаф для книг с 2 дверками.****ИНСТРУКЦИЯ ПО ЭКСПЛУАТАЦИИ И УХОДУ ЗА МЕБЕЛЬЮ**

Сохранность мебели и срок ее службы зависят не только от качества материалов и изготовления, но также и от правильного ухода за мебелью при ее эксплуатации. Мебель, выпускаемая ОАО "Можгинский лесокомбинат", необходимо эксплуатировать в сухих проветриваемых помещениях при температуре воздуха от 10° до 28°С и относительной влажности 50–70%

**ЗАПРЕЩАЕТСЯ:**

- ставить любую мебель около источников тепла (печи, камины, батареи отопления);
- содержать мебель в сырых непроветриваемых помещениях мебель боится сырости;
- использовать для чистки различные абразивные порошки и пасты;
- устанавливать мебель под прямые солнечные лучи, тк. возможны изменения цвета и порча внешнего вида изделия.

**СЛЕДУЕТ:**

- беречь все поверхности мебели от механических повреждений, от воздействия кислот, щелочей, спиртов, растворителей;
- периодически подтягивать винты, шурупы.
- чистить поверхность мебели можно только мягкими тканями с применением мыла с последующей протиркой насухо.

**ФАСАДНЫЕ ПОВЕРХНОСТИ** необходимо протирать мягкой тканью, губкой без использования абразивных средств. Допускается использование спиртосодержащих средств.

**ПОРЯДОК ПРЕДЪЯВЛЕНИЯ ПРЕТЕНЗИЙ ПО КАЧЕСТВУ МЕБЕЛИ**

1. Претензии по качеству и некомплектности должны направляться покупателем непосредственно в магазин, где была приобретена мебель, с обязательным приложением товарного чека.
2. По дефектам, появившимся из-за несоблюдения правил эксплуатации и ухода за мебелью, претензии не принимаются.

Предприятие – изготовитель гарантирует покупателю сохранение всех качественных показателей мебели, обусловленных ГОСТ 16371–93, в течение 24 месяцев, с момента продажи магазином, при условии соблюдения правил сборки и эксплуатации.

Срок службы – 10 лет.

Дата выпуска \_\_\_\_\_

Штамп ОТК

Дата продажи магазином \_\_\_\_\_

Штамп магазина

### Спецификация деталей

Наименование	Поз	Кол-во	Размеры, мм
Стенка вертикальная правая, левая	1, 1a	2	426x216
Стенка горизонтальная	2	3	418x426
Стенка горизонтальная верхняя	3	1	451x446
Полка	3	4	414x422
Дверь верхняя, нижняя	4, 4a	2	447x573
Плинтус	5	1	418x80
Стенка задняя (ДВП)	6	4	445x511

### Спецификация фурнитуры

φ1 Винт-конфирмат	6 шт.	φ2 Ключ	1 шт.	φ3 Шуруп 4x13	8 шт.	φ4 Шуруп 4x16	12 шт.	φ5 Гвоздь 2x20	62 шт.	φ6 Полко-держатель	16 шт.
φ7 Планка	4 шт.	φ8 Корпус	4 шт.	φ9 Ручка	2 шт.	φ10 Амортизатор	4 шт.	φ11 Подпятник	5 шт.	φ12 Эксцентрик Заглушка	12 шт.
φ13 Шпox	12 шт.	φ4 Подвес	2 шт.	φ5 Профиль H L=416мм	3 шт.	Стяжка межсекционная Винт	2 шт.	φ6 Муфта стяжки эксцентрики	2 шт.	φ6 Заглушка к эксцентрику	12 шт.

### Схема установки задней стенки шкафа.

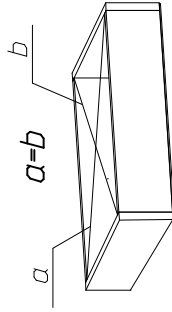

Начните сборку каркаса. Проверьте перпендикулярность и параллельность щитов и зафиксируйте с помощью задней стенки из ДВП, как указано на рисунке, не нарушая диагонали. Помните, что от этого зависит правильность работы выдвижных ящиков и створок.

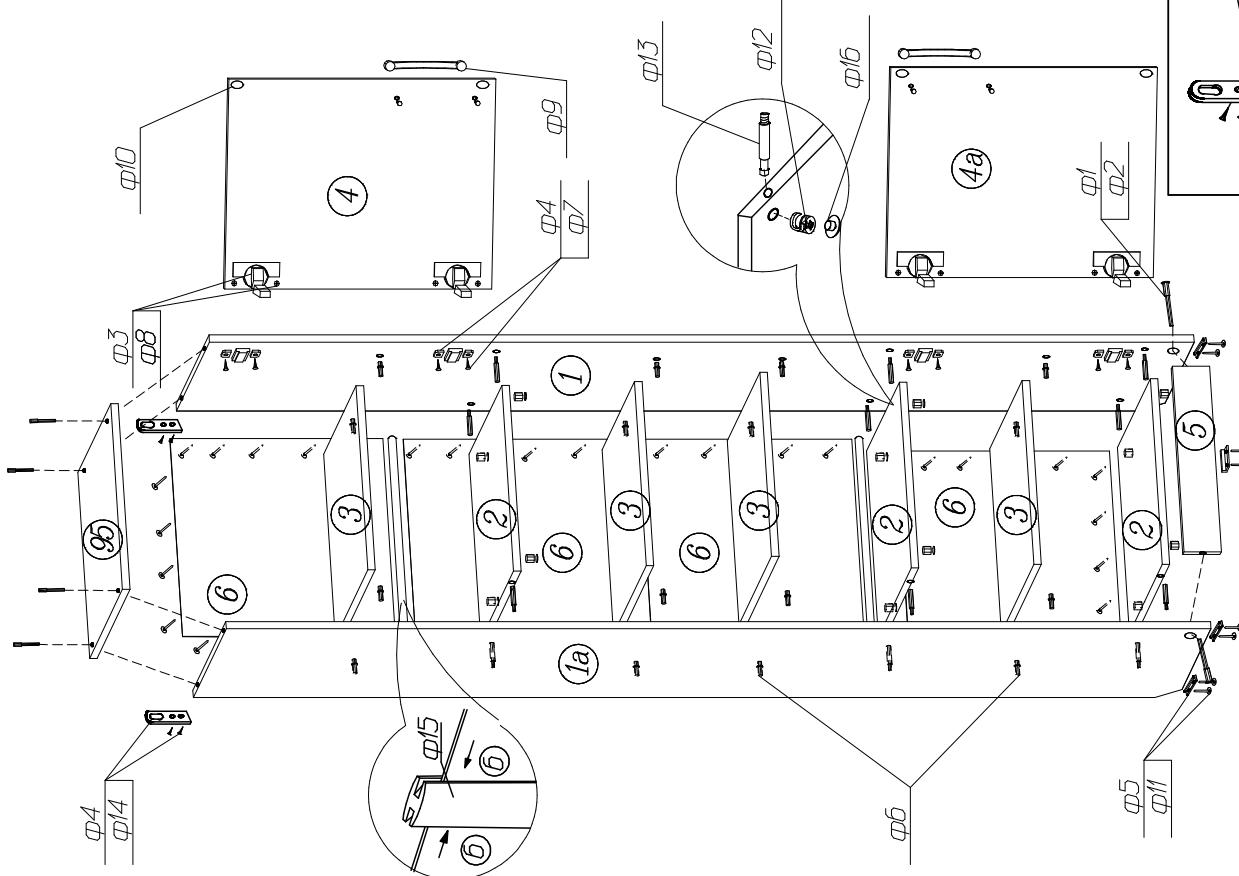
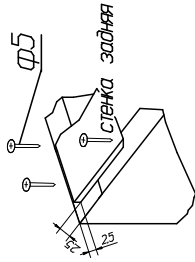

Сохраняйте инструкции и этикетки с упаковок до окончания гарантийного срока

Все замечания и пожелания присылайте по адресу :

lesok2@udm.net

www.mozhgatmebel.ru

### Установка и стяжка корпусов шкафов

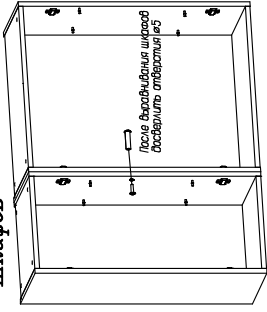

Во избежание опрокидывания шкафа, зафиксируйте его с рядом стоящими шкафами, проверлив в стенках вертикальные и скрепив их между собой стяжкой межсекционной.

### Схема регулировки двери

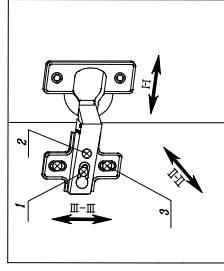

**Регулировка по высоте (Ш-III)**  
Ослабить шурупы (3), выравнять дверь по высоте и снова затянуть шурупы.

**Регулировка расстояния от корпуса (I-II)**  
Ослабить установочный винт (1) и отрегулировать расстояние между корпусом и дверью. Затем установочный винт снова затянуть.

**Регулировка наклона двери (I-IV)**  
Ослабить установочный винт (1) регулировочным винтом (2) отрегулировать наложение двери установочный винт снова затянуть.

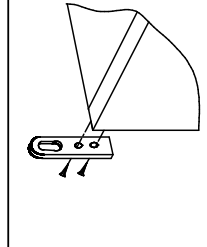

Во избежание опрокидывания шкафа, установите на задних торцевых поверхностях боковин прямой навес (см. фурнитуру) и через него притяните изделие к стене (фурнитура в комплект не входит).

Изготовитель оставляет за собой право на внесение изменений в деталировку изделия, состав, вид и комплектность фурнитуры.